

# DUFA ENERGIATAKARÉKOS FA NYÍLÁSZÁRÓ CSALÁD

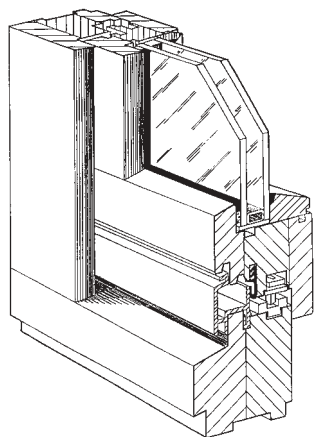

DUFA

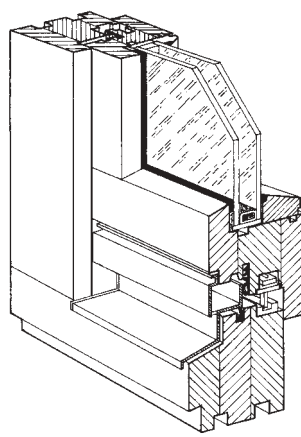

DUFA PLUSZ

**2003.**

**április 2-től**

érvényes

## DUFA TERMÉKEK LISTÁRAI

(ÁFA-t nem tartalmaz)

A megrendelés összegétől függően,  
megrendelőink, viszonteladóink és törzsvásárlóink részére  
a listaárból jelentős engedményt adunk.

**Kérje vállalkezési osztályunk segítségét!**



DUFA FAIPARI ÉS ABLAKGYÁRTÓ KFT.

6000 Kecskemét, István király krt. 24.

tel.: 76/414-790, 414-870; fax: 76/482-144

e-mail: [dufa@axelero.hu](mailto:dufa@axelero.hu); <http://www.dufa.hu>



## TARTALOM

ÁBRA	MEGNEVEZÉS	LAP	ÁBRA	MEGNEVEZÉS	LAP
<b>HOMLOKZATI NYÍLÁSZÁRÓK</b>					
DUFA szerkezetek műszaki leírása		1.		OSZTÓ FELÁRAK:  ÜVEGKÖZÖTTI OSZTÓ RAGASZTOTT OSZTÓ VALÓDI OSZTÓ	13., 14., 15.
	ABLAKOK EGYSZÁRNYÚ és KÉTSZÁRNYÚ	2., 3., 4. 5.		BEJÁRATI AJTÓK (BA.) EGYSZÁRNYÚ és KÉTSZÁRNYÚ- ASZIMMETRIKUS ill. BA. FELÜLVILÁGÍTÓK OLDALVILÁGÍTÓK	16., 17., 18.
	FIX ABLAKOK FELÜLVILÁGÍTÓK és ÜVEGFALAK OLDALVILÁGÍTÓK	6., 7.		ERKÉLYAJTÓK EGYSZÁRNYÚ és KÉTSZÁRNYÚ	8. 9.
	ERKÉLYAJTÓK EGYSZÁRNYÚ és KÉTSZÁRNYÚ	8. 9.		ZSALUGÁTEREK	19.
	BUKÓ-TOLÓ és BUKÓ-KÖZÉP- TOLÓ ERKÉLYAJTÓK	10.		LÉCEK és KIEGÉSZÍTŐK	20.
	HARMONIKA ERKÉLYAJTÓK	11.		MEGRENDELŐ LAP	B3.
	EMELŐ-TOLÓ ERKÉLYAJTÓK	12.			



**DUFA Faipari és Ablakgyártó Kft.**  
6000 Kecskemét, István király krt. 24.  
Telefon: 76/414-790, 414-870 Fax: 76/482-144



## MŰSZAKI LEÍRÁS

### DUFA TÍPUSÚ HOMLOKZATI NYÍLÁSZÁRÓK — ABLAK, ERKÉLYAJTÓ ÉS BEJÁRATI AJTÓ

- A szerkezet anyaga és konstrukció:** borovi fenyő (árlista), vörösfenyő és meranti. Ékcsapos fogazással fenyő **hossztoldott, válogatott hosszoldott** és **hossztoldás nélküli**, ill. meranti **hossztoldás nélküli** lamellákból készült, rétegragasztott szerkezet 68 mm-es profilvastagsággal. Keretösszeépítés kettős ollós csapozással és ragasztással. A kisebb fahibák javítása MINI-SPOT foltozással.
- Ragasztás:** Kétkomponensű víz- és főzésálló ragasztóval. (D4 igénybevételi csoport)
- Légzárás:** A szárnyfalban körbefutó, sarkain illesztett rugalmas tömítőprofilal, rusztikal, barna, bézs és fehér színben
- Üvegezés:** 2 rétegű 4–16–4 mm hőszigetelő üvegezés float üvegből, melynek hőátbocsátási tényezője  $k=3,0W/m^2K$ . Az üveg ékelése a nyitásmódnak megfelelően keményfa ékekkel. Az üvegfalban az üveg és a fa érintkezésénél zártcellás öntapadó előtétzalag van, az üveg beépítése belővőszeg rögzítésű üvegszorító léccel történik. Az üvegfal-üveg és üveg-szorítólécc közötti tömítés szilikon alapú, tartósan rugalmas, vízzáró tömítőanyag. Rendeléstől, függően, fehér, barna, réz színű üvegeközi ráccsal, ragasztott üvegszattással vagy az üvegmezőt megosztó valódi osztóbordával.
- Vasalat:** ROTO-CENTRO 101 típusú bukó, nyíló és bukó-nyíló vasalat. Felülete galvanizált, a készre felületkezelt nyílászárókhoz megfelelő takaróelemekkel, választható színek fehér, barna és réz. GU toló-bukó, emelő-toló és harmonika erkélyajtó vasalat. Fehér, sötétbarna vagy alumínium színű vasalattakarókkal. GU. „EURÓPA” 5 pontos bejárati ajtózárral és pántoldali vasalat. Készre felületkezelt szerkezethez megfelelő takaróelemekkel.
- Vízvető:** A tokalsón alumínium vízvető, alapimpregnált szerkezethez natúr, fehér (pigmentált) szerkezethez fehér festett, lazúros szerkezethez bronz eloxált kivételben – a két végén műanyag profillezáró elemmel.

#### SZERKEZETEK FELÜLETKEZELÉSE:

- 1. Alapimpregnált felületkezelés:** Egy réteg szintelen gomba- és rovarkárosítók elleni védelem, időjárás ellen minimális védelmet nyújt, rövid időn belül felületkezelnél kell.
- 2. Közbülső (pigmentált) felületkezelés:** Beépítés és a belső szakipari munkák folyamán a nyílászárókat sérülések érhetik, ezért a kért színben alapozó festést végzünk, mely az épület használatbavétele előtt egy réteg festéssel készre kezelhető.
- SZÍNVÁLASZTÉK:** – típus szín – fehér, ill. igény szerinti színben, színkártya alapján.  
**RÉTEGFELÉPÍTÉS:** – 1 réteg gomba- és rovarkárosítók ellen védő alapimpregnálás.  
– 1 réteg alapozó festés
- 3. Készre felületkezelt nyílászárók:**
- 3.1. Fedő (pigmentált) bevonat:** **SZÍNVÁLASZTÉK:** – típus szín – fehér, ill. igény szerinti színben, színkártya alapján.  
**RÉTEGFELÉPÍTÉS:** – 1 réteg gomba- és rovarkárosítók ellen védő alapimpregnálás.  
– 1 réteg alapozó festés  
– 1 réteg fedő festés
- 3.2. Lazúros bevonat**  
(fa struktúráját mutató áttetsző bevonat): **SZÍNVÁLASZTÉK:**
- |      |             |      |           |
|------|-------------|------|-----------|
| DL01 | tölgy       | DL21 | erdőzöld  |
| DL02 | dió         | DL22 | fűzöld    |
| DL03 | paliszander | DL23 | kékeszöld |
| DL04 | gesztenye   | DL31 | bordó     |
| DL05 | fenyő       |      |           |
| DL06 | cseresznye  |      |           |
| DL07 | sötét tölgy |      |           |
- RÉTEGFELÉPÍTÉS:** – 1 réteg favédő alapozó  
– 1 réteg vastagréteg lazúr
- LAZÚROS BEVONAT esetén a fa természetes jellegéből adódóan – egy terméken belül, valamint a színmin-tához képest – árnyalatnyi eltérés lehetséges.
- Tartozék:** Kilincs (F2 *halvány sárga eloxált, ill. rendelés szerint*).  
Félkilincses erkélyajtóhoz húzófogantyút biztosítunk. Választható színek fehér és barna.  
„Z” rögzítővas.  
A beépítéshez és soroláshoz szükséges lécek külön megrendelés szerint.



Hőszigetelt konstrukció

**EGYSZÁRNYÚ ABLAKOK: Bukó (B)**

Árlista: 2003. április 2-től  
Az árak az ÁFA nélkül értendők!

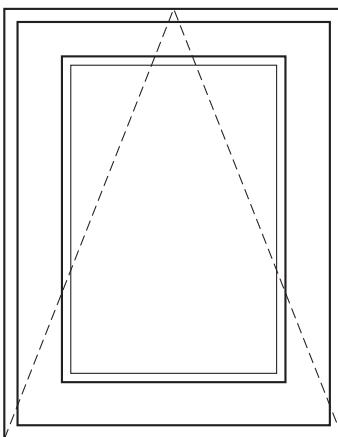

NÉVLEGES MÉRET (cm)		SZÉLESSÉG (SZ)			
		60	90	120	150
MAGASSÁG (M): 60	Alapimpregnált	26,600.-	33,200.-	37,900.-	41,100.-
	Fehér alapozott/válogatott alapimpr.	29,300.-	36,500.-	41,700.-	45,200.-
	Fehér készre festett	31,900.-	39,800.-	45,500.-	49,300.-
	Lazúros vagy RAL szerint festett	34,600.-	43,200.-	49,300.-	53,400.-
	K=1,1 W/m <sup>2</sup> k üveg felára	1,150.-	1,710.-	2,290.-	2,860.-
	Szoknyás vízvető felára	1,630.-	2,450.-	3,260.-	4,080.-
MAGASSÁG (M): 90	Alapimpregnált	32,700.-	37,600.-	39,500.-	46,300.-
	Fehér alapozott/válogatott alapimpr.	36,000.-	41,400.-	43,500.-	50,900.-
	Fehér készre festett	39,200.-	45,100.-	47,400.-	55,600.-
	Lazúros vagy RAL szerint festett	42,500.-	48,900.-	51,400.-	60,200.-
	K=1,1 W/m <sup>2</sup> k üveg felára	1,710.-	2,580.-	3,430.-	4,290.-
	Szoknyás vízvető felára	1,630.-	2,450.-	3,260.-	4,080.-
MAGASSÁG (M): 120	Alapimpregnált	40,500.-	45,400.-	49,700.-	54,900.-
	Fehér alapozott/válogatott alapimpr.	44,600.-	49,900.-	54,700.-	60,400.-
	Fehér készre festett	48,600.-	54,500.-	59,600.-	65,900.-
	Lazúros vagy RAL szerint festett	52,700.-	59,000.-	64,600.-	71,400.-
	K=1,1 W/m <sup>2</sup> k üveg felára	2,290.-	3,430.-	4,580.-	5,720.-
	Szoknyás vízvető felára	1,630.-	2,450.-	3,260.-	4,080.-
MAGASSÁG (M): 150	Alapimpregnált	43,700.-	48,100.-	55,500.-	63,700.-
	Fehér alapozott/válogatott alapimpr.	48,100.-	52,900.-	61,100.-	70,100.-
	Fehér készre festett	52,400.-	57,700.-	66,600.-	76,400.-
	Lazúros vagy RAL szerint festett	56,800.-	62,500.-	72,200.-	82,800.-
	K=1,1 W/m <sup>2</sup> k üveg felára	2,860.-	4,290.-	5,720.-	7,150.-
	Szoknyás vízvető felára	1,630.-	2,450.-	3,260.-	4,080.-
MAGASSÁG (M): 180	Alapimpregnált	49,700.-	58,300.-	62,900.-	66,800.-
	Fehér alapozott/válogatott alapimpr.	54,700.-	64,100.-	69,200.-	73,500.-
	Fehér készre festett	59,600.-	70,000.-	75,500.-	80,200.-
	Lazúros vagy RAL szerint festett	64,600.-	75,800.-	81,800.-	86,800.-
	K=1,1 W/m <sup>2</sup> k üveg felára	3,430.-	5,160.-	6,870.-	8,590.-
	Szoknyás vízvető felára	1,630.-	2,450.-	3,260.-	4,080.-



Hőszigetelt konstrukció

**EGYSZÁRNYÚ ABLAKOK: Nyíló (NY)**

Árlista: 2003. április 2-től  
Az árak az ÁFA nélkül értendők!

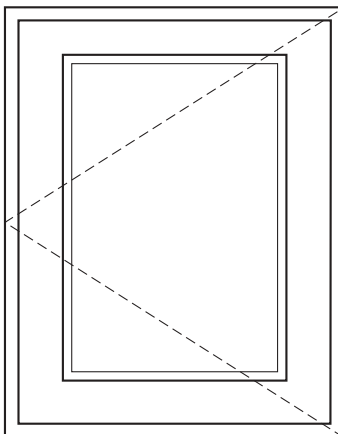

NÉVLEGES MÉRET (cm)		SZÉLESSÉG (SZ)		
		60	90	120
MAGASSÁG (M): 60	Alapimpregnált	29,100.-		
	Fehér alapozott/válogatott alapimpr.	32,000.-		
	Fehér készre festett	34,900.-		
	Lazúros vagy RAL szerint festett	37,800.-		
	K=1,1 W/m <sup>2</sup> k üveg felára	1,150.-		
	Szoknyás vízvető felára	1,630.-		
MAGASSÁG (M): 90	Alapimpregnált	31,300.-	35,600.-	38,500.-
	Fehér alapozott/válogatott alapimpr.	34,400.-	39,200.-	42,400.-
	Fehér készre festett	37,600.-	42,700.-	46,200.-
	Lazúros vagy RAL szerint festett	40,700.-	46,300.-	50,100.-
	K=1,1 W/m <sup>2</sup> k üveg felára	1,710.-	2,580.-	3,430.-
	Szoknyás vízvető felára	1,630.-	2,450.-	3,260.-
MAGASSÁG (M): 120	Alapimpregnált	35,600.-	37,800.-	43,100.-
	Fehér alapozott/válogatott alapimpr.	39,200.-	41,600.-	47,400.-
	Fehér készre festett	42,700.-	45,400.-	51,700.-
	Lazúros vagy RAL szerint festett	46,300.-	59,000.-	56,000.-
	K=1,1 W/m <sup>2</sup> k üveg felára	2,290.-	3,430.-	4,580.-
	Szoknyás vízvető felára	1,630.-	2,450.-	3,260.-
MAGASSÁG (M): 150	Alapimpregnált	37,400.-	42,400.-	45,300.-
	Fehér alapozott/válogatott alapimpr.	41,100.-	46,600.-	49,800.-
	Fehér készre festett	44,900.-	50,900.-	54,400.-
	Lazúros vagy RAL szerint festett	48,600.-	55,100.-	58,900.-
	K=1,1 W/m <sup>2</sup> k üveg felára	2,860.-	4,290.-	5,720.-
	Szoknyás vízvető felára	1,630.-	2,450.-	3,260.-
MAGASSÁG (M): 180	Alapimpregnált	45,100.-	46,700.-	
	Fehér alapozott/válogatott alapimpr.	49,600.-	51,400.-	
	Fehér készre festett	54,100.-	56,000.-	
	Lazúros vagy RAL szerint festett	58,600.-	72,800.-	
	K=1,1 W/m <sup>2</sup> k üveg felára	3,430.-	5,160.-	
	Szoknyás vízvető felára	1,630.-	2,450.-	



Hőszigetelt konstrukció

**EGYSZÁRNYÚ ABLAKOK: Bukó-Nyíló (BNY)** Az árak az ÁFA nélkül értendők!

Árlista: 2003. április 2-től

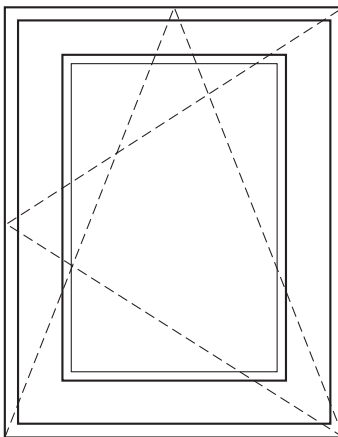

NÉVLEGES MÉRET (cm)		SZÉLESSÉG (SZ)			
		60	90	120	150
MAGASSÁG (M): 60	Alapimpregnált	35,800.-	40,600.-		
	Fehér alapozott/válogatott alapimpr.	39,400.-	44,700.-		
	Fehér készre festett	43,000.-	48,700.-		
	Lazúros vagy RAL szerint festett	46,500.-	63,300.-		
	K=1,1 W/m <sup>2</sup> k üveg felára	1,150.-	1,710.-		
	Szoknyás vízvető felára	1,630.-	2,450.-		
MAGASSÁG (M): 90	Alapimpregnált	40,500.-	45,100.-	50,000.-	55,900.-
	Fehér alapozott/válogatott alapimpr.	44,600.-	49,600.-	55,000.-	61,500.-
	Fehér készre festett	48,600.-	54,100.-	60,000.-	67,100.-
	Lazúros vagy RAL szerint festett	52,700.-	58,600.-	65,000.-	72,700.-
	K=1,1 W/m <sup>2</sup> k üveg felára	1,710.-	2,580.-	3,430.-	4,290.-
	Szoknyás vízvető felára	1,630.-	2,450.-	3,260.-	4,080.-
MAGASSÁG (M): 120	Alapimpregnált	45,500.-	49,900.-	53,800.-	62,200.-
	Fehér alapozott/válogatott alapimpr.	50,100.-	54,900.-	59,200.-	68,400.-
	Fehér készre festett	54,600.-	59,900.-	64,600.-	74,600.-
	Lazúros vagy RAL szerint festett	59,200.-	64,900.-	69,900.-	80,900.-
	K=1,1 W/m <sup>2</sup> k üveg felára	2,290.-	3,430.-	4,580.-	5,720.-
	Szoknyás vízvető felára	1,630.-	2,450.-	3,260.-	4,080.-
MAGASSÁG (M): 150	Alapimpregnált	49,900.-	55,000.-	59,600.-	64,100.-
	Fehér alapozott/válogatott alapimpr.	54,900.-	60,500.-	65,600.-	70,500.-
	Fehér készre festett	59,900.-	66,000.-	71,500.-	76,900.-
	Lazúros vagy RAL szerint festett	64,900.-	71,500.-	77,500.-	83,300.-
	K=1,1 W/m <sup>2</sup> k üveg felára	2,860.-	4,290.-	5,720.-	7,150.-
	Szoknyás vízvető felára	1,630.-	2,450.-	3,260.-	4,080.-
MAGASSÁG (M): 180	Alapimpregnált	54,600.-	60,200.-	63,400.-	67,300.-
	Fehér alapozott/válogatott alapimpr.	60,100.-	66,200.-	69,700.-	74,000.-
	Fehér készre festett	65,500.-	72,200.-	76,100.-	80,800.-
	Lazúros vagy RAL szerint festett	71,000.-	78,300.-	82,400.-	87,500.-
	K=1,1 W/m <sup>2</sup> k üveg felára	3,430.-	5,160.-	6,870.-	8,590.-
	Szoknyás vízvető felára	1,630.-	2,450.-	3,260.-	4,080.-



Hőszigetelt konstrukció

**KÉTSZÁRNYÚ ABLAKOK**

Árlista: 2003. április 2-től  
Az árak az ÁFA nélkül értendők!

**Középníló-Níló (KNY-NY)**  
**Középníló-Bukóníló (KNY-BNY)**

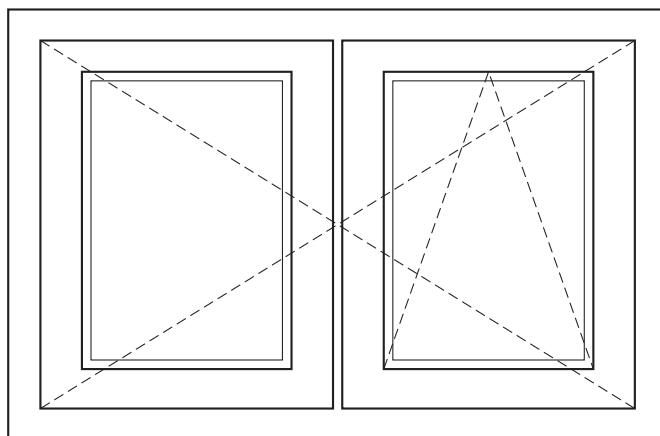
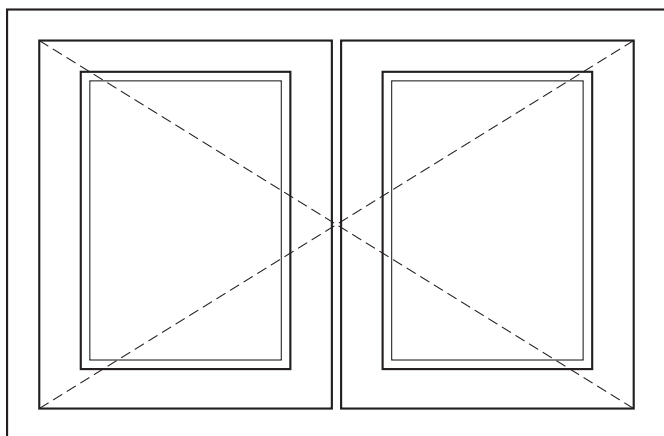

NÉVLEGES MÉRET (cm)		SZÉLESSÉG (SZ)			SZÉLESSÉG (SZ)		
		120	150	180	120	150	180
MAGASSÁG (M): 120	Alapimpregnált	65,800.-	67,300.-	72,900.-	68,200.-	72,000.-	77,400.-
	Fehér alapozott/válogatott alapimpr.	72,400.-	74,000.-	80,200.-	75,000.-	79,200.-	85,100.-
	Fehér készre festett	79,000.-	80,800.-	87,500.-	81,800.-	86,400.-	92,900.-
	Lazúros vagy RAL szerint festett	85,500.-	87,500.-	94,800.-	88,700.-	93,600.-	100,600.-
	K=1,1 W/m <sup>2</sup> k üveg felára	4,580.-	5,720.-	6,870.-	4,580.-	5,720.-	6,870.-
	Szoknyás vízvető felára	3,260.-	4,080.-	4,900.-	3,260.-	4,080.-	4,900.-
MAGASSÁG (M): 150	Alapimpregnált	67,100.-	74,300.-	78,900.-	72,600.-	78,000.-	84,000.-
	Fehér alapozott/válogatott alapimpr.	73,800.-	81,700.-	86,800.-	79,900.-	85,800.-	92,400.-
	Fehér készre festett	80,500.-	89,200.-	94,700.-	87,100.-	93,600.-	100,800.-
	Lazúros vagy RAL szerint festett	87,200.-	96,600.-	102,600.-	94,400.-	101,400.-	109,200.-
	K=1,1 W/m <sup>2</sup> k üveg felára	5,720.-	7,150.-	8,590.-	5,720.-	7,150.-	8,590.-
	Szoknyás vízvető felára	3,260.-	4,080.-	4,900.-	3,260.-	4,080.-	4,900.-
MAGASSÁG (M): 180	Alapimpregnált	75,800.-	79,500.-	83,800.-	79,100.-	85,800.-	89,700.-
	Fehér alapozott/válogatott alapimpr.	83,400.-	87,500.-	92,200.-	87,000.-	94,400.-	98,700.-
	Fehér készre festett	91,000.-	95,400.-	100,600.-	94,900.-	103,000.-	107,600.-
	Lazúros vagy RAL szerint festett	98,500.-	103,400.-	108,900.-	102,800.-	111,500.-	116,600.-
	K=1,1 W/m <sup>2</sup> k üveg felára	6,870.-	8,590.-	10,300.-	6,870.-	5,180.-	10,300.-
	Szoknyás vízvető felára	3,260.-	4,080.-	4,900.-	3,260.-	4,080.-	4,900.-



Hőszigetelt konstrukció

**FIX ABLAKOK (F)**

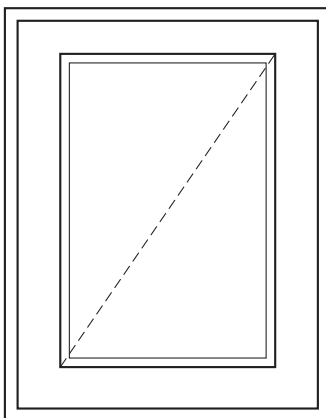

NÉVLEGES MÉRET (cm)		SZÉLESSÉG (SZ)			
		60	90	120	150
IMAGASSÁG (M): 60	Alapimpregnált	20,300.-	24,000.-	26,800.-	27,500.-
	Fehér alapozott/válogatott alapimpr.	22,300.-	26,400.-	29,500.-	30,300.-
	Fehér készre festett	24,400.-	28,800.-	32,200.-	33,000.-
	Lazúros vagy RAL szerint festett	26,400.-	31,200.-	34,800.-	35,800.-
	K= 1,1 W/m <sup>2</sup> k üveg felára	1,150.-	1,710.-	2,290.-	2,860.-
IMAGASSÁG (M): 90	Alapimpregnált	24,200.-	27,400.-	27,700.-	30,700.-
	Fehér alapozott/válogatott alapimpr.	26,600.-	30,100.-	30,500.-	33,800.-
	Fehér készre festett	29,000.-	32,900.-	33,200.-	36,800.-
	Lazúros vagy RAL szerint festett	31,500.-	35,600.-	36,000.-	39,900.-
	K= 1,1 W/m <sup>2</sup> k üveg felára	1,710.-	2,580.-	3,430.-	4,290.-
IMAGASSÁG (M): 120	Alapimpregnált	26,800.-	28,400.-	31,000.-	34,900.-
	Fehér alapozott/válogatott alapimpr.	29,500.-	31,200.-	34,100.-	38,400.-
	Fehér készre festett	32,200.-	34,100.-	37,200.-	41,900.-
	Lazúros vagy RAL szerint festett	34,800.-	36,900.-	40,300.-	45,400.-
	K= 1,1 W/m <sup>2</sup> k üveg felára	2,290.-	3,430.-	4,580.-	5,720.-
IMAGASSÁG (M): 150	Alapimpregnált	28,000.-	30,100.-	34,500.-	35,600.-
	Fehér alapozott/válogatott alapimpr.	30,800.-	33,100.-	38,000.-	39,200.-
	Fehér készre festett	33,600.-	36,100.-	41,400.-	42,700.-
	Lazúros vagy RAL szerint festett	36,400.-	39,100.-	44,900.-	46,300.-
	K= 1,1 W/m <sup>2</sup> k üveg felára	2,860.-	4,290.-	5,720.-	7,150.-
IMAGASSÁG (M): 180	Alapimpregnált	31,900.-	34,800.-	36,300.-	38,100.-
	Fehér alapozott/válogatott alapimpr.	35,100.-	38,300.-	39,900.-	41,900.-
	Fehér készre festett	38,300.-	41,800.-	43,600.-	45,700.-
	Lazúros vagy RAL szerint festett	41,500.-	45,200.-	47,200.-	49,500.-
	K= 1,1 W/m <sup>2</sup> k üveg felára	3,430.-	5,160.-	6,870.-	8,590.-



Hőszigetelt konstrukció

**FIX ÜVEGFALAK (F)**

Árlista: 2003. április 2-től  
Az árak az ÁFA nélkül értendők!

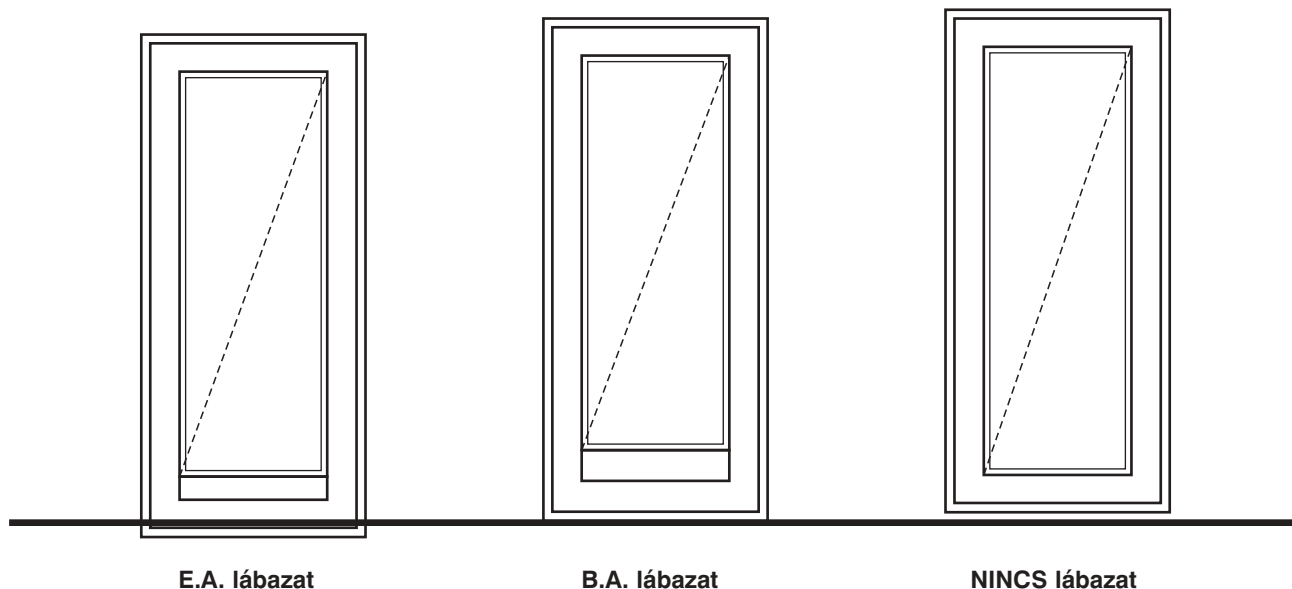

Típus lábazatmagasságok:  
lásd tájékoztató  
MÉRETKOORDINÁCIÓ (hátsó borítón)

NÉVLEGES MÉRET (cm)		SZÉLESSÉG (SZ)			
		60	90	120	150
MAGASSÁG (M): 210	Alapimpregnált	39,100.-	39,400.-	42,600.-	44,300.-
	Fehér alapozott/válogatott alapimpr.	43,000.-	43,300.-	46,900.-	48,700.-
	Fehér készre festett	46,900.-	47,300.-	51,100.-	53,200.-
	Lazúros vagy RAL szerint festett	50,800.-	51,200.-	55,400.-	57,600.-
	K=1,1 W/m <sup>2</sup> k üveg felára	4,010.-	6,010.-	8,020.-	10,020.-
MAGASSÁG (M): 240	Alapimpregnált	40,000.-	43,100.-	44,300.-	46,000.-
	Fehér alapozott/válogatott alapimpr.	44,000.-	47,400.-	48,700.-	50,600.-
	Fehér készre festett	48,000.-	51,700.-	53,200.-	55,200.-
	Lazúros vagy RAL szerint festett	52,000.-	56,000.-	57,600.-	59,800.-
	K=1,1 W/m <sup>2</sup> k üveg felára	4,580.-	6,870.-	9,150.-	11,450.-



DUFA Faipari és Ablakgyártó Kft.  
6000 Kecskemét, István király krt. 24.  
Telefon: 76/414-790, 414-870 Fax: 76/482-144



Árlista: 2003. április 2-től  
Az árak az ÁFA nélkül értendők!

Hőszigetelt konstrukció

**EGYSZÁRNYÚ ERKÉLYAJTÓK**

Ajánlott méretválaszték

**Nyíló (NY)**

**Erkélyajtó:** belső oldali félkilinccsel  
külső oldali húzófogantyú  
rugós csappantyú  
tokalsón alu. Vízvető

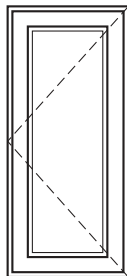

**Teraszajtó:** kétoldali kilincs  
cilinderbetétes zár  
alacsony keményfa küszöb

**Felár: 17,500.-**

NÉVLEGES MÉRET (cm)		SZÉLESSÉG (SZ)			
		60	90	100	120
MAGASSÁG (M): 210	Alapimpregnált	50,700.-	56,800.-	58,100.-	60,400.-
	Fehér alapozott/válogatott alapimpr.	55,800.-	62,500.-	63,900.-	66,400.-
	Fehér készre festett	60,800.-	68,200.-	69,700.-	72,500.-
	Lazúros vagy RAL szerint festett	65,900.-	73,800.-	75,500.-	78,500.-
	K=1,1 W/m <sup>2</sup> k üveg felára	4,010.-	6,010.-	6,680.-	8,020.-
	Szoknyás vízvető felára	1,630.-	2,450.-	2,720.-	3,260.-
MAGASSÁG (M): 240	Alapimpregnált	56,800.-	60,200.-	62,200.-	67,100.-
	Fehér alapozott/válogatott alapimpr.	62,500.-	66,200.-	68,400.-	73,800.-
	Fehér készre festett	68,200.-	72,200.-	74,600.-	80,500.-
	Lazúros vagy RAL szerint festett	73,800.-	78,300.-	80,900.-	87,200.-
	K=1,1 W/m <sup>2</sup> k üveg felára	4,580.-	6,870.-	7,630.-	9,150.-
	Szoknyás vízvető felára	1,630.-	2,450.-	2,720.-	3,260.-

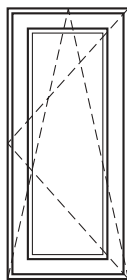
**Bukó-Nyíló (BNY)**

NÉVLEGES MÉRET (cm)		SZÉLESSÉG (SZ)			
		60	90	100	120
MAGASSÁG (M): 210	Alapimpregnált	58,600.-	63,700.-	66,300.-	71,700.-
	Fehér alapozott/válogatott alapimpr.	64,500.-	70,100.-	72,900.-	78,900.-
	Fehér készre festett	70,300.-	76,400.-	79,600.-	86,000.-
	Lazúros vagy RAL szerint festett	76,200.-	82,800.-	86,200.-	93,200.-
	K=1,1 W/m <sup>2</sup> k üveg felára	4,010.-	6,010.-	6,680.-	8,020.-
	Szoknyás vízvető felára	1,630.-	2,450.-	2,720.-	3,260.-
MAGASSÁG (M): 240	Alapimpregnált	64,000.-	69,900.-	71,000.-	73,500.-
	Fehér alapozott/válogatott alapimpr.	70,400.-	76,900.-	78,100.-	80,900.-
	Fehér készre festett	76,800.-	83,900.-	85,200.-	88,200.-
	Lazúros vagy RAL szerint festett	83,200.-	90,900.-	92,300.-	95,600.-
	K=1,1 W/m <sup>2</sup> k üveg felára	4,580.-	6,870.-	7,630.-	9,150.-
	Szoknyás vízvető felára	1,630.-	2,450.-	2,720.-	3,260.-



DUFA Faipari és Ablakgyártó Kft.  
6000 Kecskemét, István király krt. 24.  
Telefon: 76/414-790, 414-870 Fax: 76/482-144



Hőszigetelt konstrukció

## KÉTSZÁRNYÚ ERKÉLYAJTÓK

Árlista: 2003. április 2-től  
Az árak az ÁFA nélkül értendők!

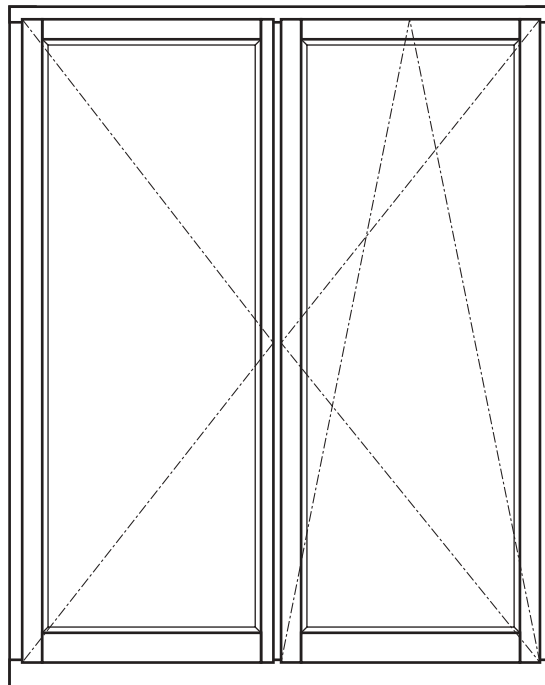
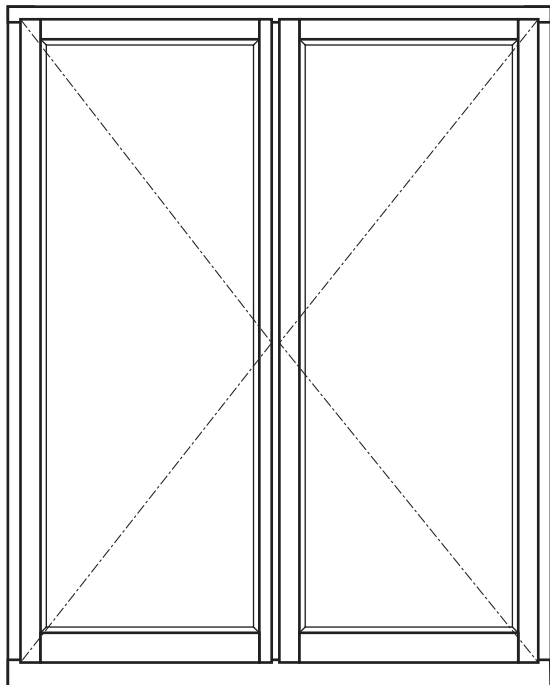

NÉVLEGES MÉRET (cm)		SZÉLESSÉG (SZ)			SZÉLESSÉG (SZ)		
		120	150	180	120	150	180
MAGASSÁG (M): 210	Alapimpregnált	96,300.-	100,200.-	102,100.-	105,800.-	108,300.-	110,600.-
	Fehér alapozott/válogatott alapimpr.	105,900.-	110,200.-	112,300.-	116,400.-	119,100.-	121,700.-
	Fehér készre festett	115,600.-	120,200.-	122,500.-	127,000.-	130,000.-	132,700.-
	Lazúros vagy RAL szerint festett	125,200.-	130,300.-	132,700.-	137,500.-	140,800.-	143,800.-
	K=1,1 W/m²k üveg felára	8,020.-	10,020.-	12,020.-	8,020.-	10,020.-	12,020.-
	Szoknyás vízvető felára	3,260.-	4,080.-	4,900.-	3,260.-	4,080.-	4,900.-
MAGASSÁG (M): 240	Alapimpregnált	100,200.-	103,800.-	105,600.-	107,900.-	109,600.-	115,100.-
	Fehér alapozott/válogatott alapimpr.	110,200.-	114,200.-	116,200.-	118,700.-	120,600.-	126,600.-
	Fehér készre festett	120,200.-	124,600.-	126,700.-	129,500.-	131,500.-	138,100.-
	Lazúros vagy RAL szerint festett	130,300.-	134,900.-	137,300.-	140,300.-	142,500.-	149,600.-
	K=1,1 W/m²k üveg felára	9,110.-	11,380.-	13,650.-	9,110.-	11,380.-	13,650.-
	Szoknyás vízvető felára	3,260.-	4,080.-	4,900.-	3,260.-	4,080.-	4,900.-



Hőszigetelt konstrukció

## BUKÓ-TOLÓ ERKÉLYAJTÓK

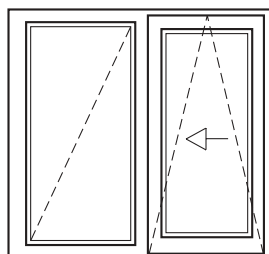

**JOBBOSS**

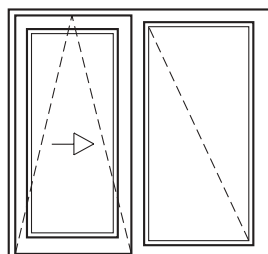

**BALOSS**

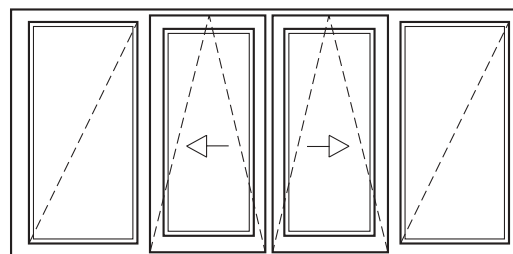

**KÖZÉPTOLÓ EA. (belső nézet)**

**Az adott szélességi mérethez rendelhető TÍPUSVARIÁCIÓK meghatározása:**

1 szárnyra (ill. fixre) vonatkozó min. osztási méret = 70 cm,  
 max. osztási méret = 169 cm

Megjegyzés: max. függőleges szárnyméret = 250 cm

**JOBBOSS** = előbb nyitható jobb oldali szárny  
**BALOSS** = előbb nyitható bal oldali szárny

NÉVLEGES MÉRET (cm)		SZÉLESSÉG (SZ)					
		210	240	270	300	330	
MAGASSÁG (M): 210	Alapimpregnált	318,400.-	330,500.-	340,800.-	349,900.-	359,200.-	BUKÓ-TOLÓ
	Fehér alapozott/válogatott alapimpr.	334,300.-	347,000.-	357,800.-	367,400.-	377,200.-	
	Fehér készre festett	350,200.-	363,600.-	374,900.-	384,900.-	395,100.-	
	Lazúros vagy RAL szerint festett	366,200.-	380,100.-	391,900.-	402,400.-	413,100.-	
	K=1,1 W/m²k üveg felára	14,030.-	16,020.-	18,030.-	20,030.-	22,030.-	
	Szoknyás vízvető felára	2,860.-	3,260.-	3,670.-	4,080.-	4,490.-	
MAGASSÁG (M): 240	Alapimpregnált	326,400.-	337,800.-	350,700.-	359,400.-	384,800.-	
	Fehér alapozott/válogatott alapimpr.	342,700.-	354,700.-	368,200.-	377,400.-	404,000.-	
	Fehér készre festett	359,000.-	371,600.-	385,800.-	395,300.-	423,300.-	
	Lazúros vagy RAL szerint festett	375,400.-	388,500.-	403,300.-	413,300.-	442,500.-	
	K=1,1 W/m²k üveg felára	16,020.-	18,320.-	20,600.-	22,900.-	25,190.-	
	Szoknyás vízvető felára	2,860.-	3,260.-	3,670.-	4,080.-	4,490.-	
		<b>360</b>	<b>420</b>	<b>460</b>	<b>540</b>	<b>600</b>	
MAGASSÁG (M): 210	Alapimpregnált	533,000.-	584,700.-	603,100.-	639,000.-	650,400.-	BUKÓ-KÖZÉPTOLÓ
	Fehér alapozott/válogatott alapimpr.	559,700.-	613,900.-	633,300.-	671,000.-	682,900.-	
	Fehér készre festett	586,300.-	643,200.-	663,400.-	702,900.-	715,400.-	
	Lazúros vagy RAL szerint festett	613,000.-	672,400.-	693,600.-	734,900.-	748,000.-	
	K=1,1 W/m²k üveg felára	24,040.-	28,050.-	32,050.-	36,060.-	40,070.-	
	Szoknyás vízvető felára	4,900.-	5,710.-	6,260.-	7,340.-	8,160.-	
MAGASSÁG (M): 240	Alapimpregnált	538,200.-	603,000.-	608,900.-	661,900.-	675,300.-	
	Fehér alapozott/válogatott alapimpr.	565,100.-	633,200.-	639,300.-	695,000.-	709,100.-	
	Fehér készre festett	592,000.-	663,300.-	669,800.-	728,100.-	742,800.-	
	Lazúros vagy RAL szerint festett	618,900.-	693,500.-	700,200.-	761,200.-	776,600.-	
	K=1,1 W/m²k üveg felára	27,470.-	32,050.-	36,640.-	41,210.-	45,790.-	
	Szoknyás vízvető felára	4,900.-	5,710.-	6,260.-	7,340.-	8,160.-	



Hőszigetelt konstrukció

## HARMONIKA ERKÉLYAJTÓK

Árlista: 2003. április 2-től  
Az árak az ÁFA nélkül értendők!

### Szárnyelrendezési variációk:

321. típus



2 harmonikaszárnny  
1 átmenő szárny

(jobbos)

330. típus



3 harmonikaszárnny

(balos)

Nyitásirány meghatározása (ábrán nem bemutatott alternatíva)

431. típus

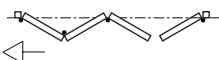

3 harmonikaszárnny  
1 átmenő szárny (1)

(jobbos)

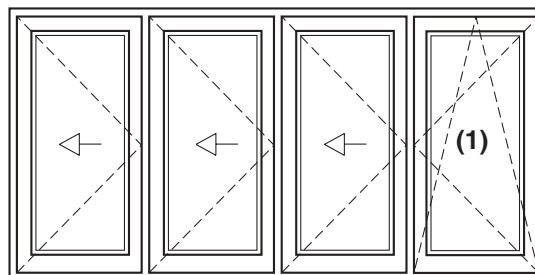

(1) az átmenő szárny lehet: nyíló vagy bukónyíló

Az adott szélességi mérethez rendelhető **TÍPUSVARIÁCIÓK** meghatározása:

1 szárnyra vonatkozó: min. osztási méret = 50 cm  
max. osztási méret = 93 cm

Megjegyzés: max. függőleges szárnyméret = 250 cm

NÉVLEGES MÉRET (cm)		SZÉLESSÉG (SZ)				
		240	270	300	330	360
		330;321	330;321	431	431	431
MAGASSÁG (M): 210	Alapimpregnált	342,000.-	359,100.-	367,600.-	391,800.-	432,600.-
	Fehér alapozott/válogatott alapimpr.	359,100.-	377,100.-	386,000.-	411,400.-	454,200.-
	Fehér készre festett	376,200.-	395,000.-	404,400.-	431,000.-	475,900.-
	Lazúros vagy RAL szerint festett	393,300.-	413,000.-	422,700.-	450,600.-	497,500.-
	K=1,1 W/m²k üveg felára	16,020.-	18,030.-	20,030.-	22,030.-	24,040.-
	Szoknyás vízvető felára	6,530.-	7,340.-	8,160.-	8,980.-	9,790.-
MAGASSÁG (M): 240	Alapimpregnált	357,700.-	375,900.-	387,900.-	403,600.-	448,400.-
	Fehér alapozott/válogatott alapimpr.	375,600.-	394,700.-	407,300.-	423,800.-	470,800.-
	Fehér készre festett	393,500.-	413,500.-	426,700.-	444,000.-	493,200.-
	Lazúros vagy RAL szerint festett	411,400.-	432,300.-	446,100.-	464,100.-	515,700.-
	K=1,1 W/m²k üveg felára	18,320.-	20,600.-	22,900.-	25,190.-	27,470.-
	Szoknyás vízvető felára	6,530.-	7,340.-	8,160.-	8,980.-	9,790.-



Hőszigetelt konstrukció

## EMELŐ-TOLÓ ERKÉLYAJTÓK

Belső nézet

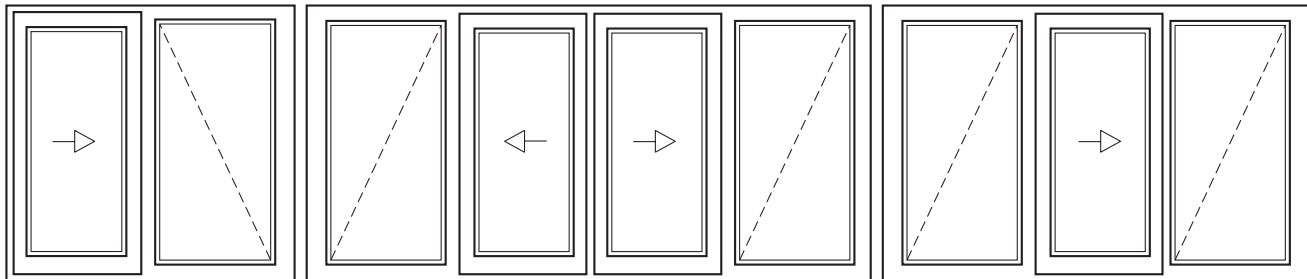

„A” séma

„C” séma

„G” séma

Az adott szélességi mérethez tartozó TÍPUSVARIÁCIÓK meghatározása:

kétoldali kilincs és cilinderbetét **felár: 13,000.-**

1 szárnyra vonatkozó: min. szélességi méret = 720 mm,  
max. szélességi méret = 3300 mm

**JOBBOS** = előbb nyitható jobb oldali szárny  
**BALOS** = előbb nyitható bal oldali szárny

Szárny szélesség meghatározása:

(NM vízsz,-20)/2-15 mm

(NM vízsz,-20)/4+17 mm

(NM vízsz,-20)/3-5 mm

NÉVLEGES MÉRET (cm)		SZÉLESSÉG (SZ)						
		210	240	270	300	330	360	
MAGASSÁG (M): 210	Alapimpregnált	386,000.-	392,100.-	420,600.-	428,100.-	467,200.-	475,400.-	EMELŐ-TOLÓ „A” + „G” SÉMA
	Fehér alapozott/válogatott alapimpr.	405,300.-	411,700.-	441,600.-	449,500.-	490,600.-	499,200.-	
	Fehér készre festett	424,600.-	431,300.-	462,700.-	470,900.-	513,900.-	524,200.-	
	Lazúros vagy RAL szerint festett	443,900.-	450,900.-	483,700.-	492,300.-	537,300.-	550,400.-	
	K=1,1 W/m <sup>2</sup> k üveg felára	14,030.-	16,020.-	18,030.-	20,030.-	22,030.-	24,040.-	
MAGASSÁG (M): 240	Alapimpregnált	398,500.-	407,600.-	437,700.-	446,500.-	478,000.-	487,200.-	
	Fehér alapozott/válogatott alapimpr.	418,400.-	428,000.-	459,600.-	468,800.-	501,900.-	511,600.-	
	Fehér készre festett	438,400.-	448,400.-	481,500.-	491,200.-	525,800.-	537,200.-	
	Lazúros vagy RAL szerint festett	458,300.-	468,700.-	503,400.-	513,500.-	549,700.-	564,100.-	
	K=1,1 W/m <sup>2</sup> k üveg felára	16,020.-	18,320.-	20,600.-	22,900.-	25,190.-	27,470.-	
		<b>300</b>	<b>360</b>	<b>420</b>	<b>480</b>	<b>540</b>	<b>600</b>	
MAGASSÁG (M): 210	Alapimpregnált	585,400.-	618,800.-	653,300.-	686,700.-	721,200.-	754,600.-	EMELŐ-KÖZÉPTOLÓ „C” SÉMA
	Fehér alapozott/válogatott alapimpr.	614,700.-	649,700.-	686,000.-	721,000.-	757,300.-	792,300.-	
	Fehér készre festett	643,900.-	680,700.-	718,600.-	755,400.-	793,300.-	830,100.-	
	Lazúros vagy RAL szerint festett	673,200.-	711,600.-	751,300.-	789,700.-	829,400.-	867,800.-	
	K=1,1 W/m <sup>2</sup> k üveg felára	20,030.-	24,040.-	28,050.-	32,050.-	36,060.-	40,070.-	
MAGASSÁG (M): 240	Alapimpregnált	596,600.-	630,000.-	664,500.-	697,900.-	732,400.-	765,700.-	
	Fehér alapozott/válogatott alapimpr.	626,400.-	661,500.-	697,700.-	732,800.-	769,000.-	804,000.-	
	Fehér készre festett	656,300.-	693,000.-	731,000.-	767,700.-	805,600.-	842,300.-	
	Lazúros vagy RAL szerint festett	686,100.-	724,500.-	764,200.-	802,600.-	842,300.-	880,600.-	
	K=1,1 W/m <sup>2</sup> k üveg felára	22,900.-	27,470.-	32,050.-	36,640.-	41,210.-	45,790.-	



DUFA Faipari és Ablakgyártó Kft.  
6000 Kecskemét, István király krt. 24.  
Telefon: 76/414-790, 414-870 Fax: 76/482-144



Árlista: 2003. április 2-től  
Az árak az ÁFA nélkül értendők!

## OSZTÓ FELÁRAK ABLAKOKNÁL

### Egymezős bukó-nyíló-bukónyíló-fix osztó felárak

### Kétmezős középnyíló osztó felárak

NÉVLEGES MÉRET (cm)		SZÉLESSÉG (SZ)				SZÉLESSÉG (SZ)		
		60	90	120	150	120	150	180
MAGASSÁG (M): 60	JAVASOLT OSZTÁS							
	16 mm fehér üvegeközötti osztó	3,400.-	3,400.-	3,400.-	5,000.-			
	8 mm réz üvegeközötti osztó	6,000.-	6,000.-	6,000.-	8,900.-			
	27 mm ragasztott osztó alapimpregnált	7,600.-	7,600.-	7,600.-	11,400.-			
	27 mm ragasztott osztó közb. festett fehér	8,360.-	8,360.-	8,360.-	12,540.-			
	27 mm ragasztott osztó készre festett fehér	9,120.-	9,120.-	9,120.-	13,680.-			
	27 mm rag. osztó lazúros vagy RAL szerint	9,880.-	9,880.-	9,880.-	14,820.-			
	61 mm valódi osztó alapimpregnált	9,800.-	9,800.-	9,800.-	14,700.-			
	61 mm valódi osztó közb. festett fehér	10,780.-	10,780.-	10,780.-	16,170.-			
	61 mm valódi osztó készre festett fehér	11,760.-	11,760.-	11,760.-	17,640.-			
61 mm valódi osztó lazúros v. RAL szerint	12,740.-	12,740.-	12,740.-	19,110.-				
MAGASSÁG (M): 90	JAVASOLT OSZTÁS							
	16 mm fehér üvegeközötti osztó	3,400.-	3,400.-	3,400.-	5,000.-			
	8 mm réz üvegeközötti osztó	6,000.-	6,000.-	6,000.-	8,900.-			
	27 mm ragasztott osztó alapimpregnált	7,600.-	7,600.-	7,600.-	11,400.-			
	27 mm ragasztott osztó közb. festett fehér	8,360.-	8,360.-	8,360.-	12,540.-			
	27 mm ragasztott osztó készre festett fehér	9,120.-	9,120.-	9,120.-	13,680.-			
	27 mm rag. osztó lazúros vagy RAL szerint	9,880.-	9,880.-	9,880.-	14,820.-			
	61 mm valódi osztó alapimpregnált	9,800.-	9,800.-	9,800.-	14,700.-			
	61 mm valódi osztó közb. festett fehér	10,780.-	10,780.-	10,780.-	16,170.-			
	61 mm valódi osztó készre festett fehér	11,760.-	11,760.-	11,760.-	17,640.-			
61 mm valódi osztó lazúros v. RAL szerint	12,740.-	12,740.-	12,740.-	19,110.-				
MAGASSÁG (M): 120	JAVASOLT OSZTÁS							
	16 mm fehér üvegeközötti osztó	3,400.-	3,400.-	3,400.-	5,000.-	6,700.-	6,700.-	6,700.-
	8 mm réz üvegeközötti osztó	6,000.-	6,000.-	6,000.-	8,900.-	11,900.-	11,900.-	11,900.-
	27 mm ragasztott osztó alapimpregnált	7,600.-	7,600.-	7,600.-	11,400.-	15,200.-	15,200.-	15,200.-
	27 mm ragasztott osztó közb. festett fehér	8,360.-	8,360.-	8,360.-	12,540.-	16,720.-	16,720.-	16,720.-
	27 mm ragasztott osztó készre festett fehér	9,120.-	9,120.-	9,120.-	13,680.-	18,240.-	18,240.-	18,240.-
	27 mm rag. osztó lazúros vagy RAL szerint	9,880.-	9,880.-	9,880.-	14,820.-	19,760.-	19,760.-	19,760.-
	61 mm valódi osztó alapimpregnált	9,800.-	9,800.-	9,800.-	14,700.-	19,600.-	19,600.-	19,600.-
	61 mm valódi osztó közb. festett fehér	10,780.-	10,780.-	10,780.-	16,170.-	21,560.-	21,560.-	21,560.-
	61 mm valódi osztó készre festett fehér	11,760.-	11,760.-	11,760.-	17,640.-	23,520.-	23,520.-	23,520.-
61 mm valódi osztó lazúros v. RAL szerint	12,740.-	12,740.-	12,740.-	19,110.-	25,480.-	25,480.-	25,480.-	
MAGASSÁG (M): 150	JAVASOLT OSZTÁS							
	16 mm fehér üvegeközötti osztó	5,000.-	5,000.-	5,000.-	7,600.-	10,100.-	10,100.-	10,100.-
	8 mm réz üvegeközötti osztó	8,900.-	8,900.-	8,900.-	13,400.-	17,900.-	17,900.-	17,900.-
	27 mm ragasztott osztó alapimpregnált	11,400.-	11,400.-	11,400.-	17,100.-	22,800.-	22,800.-	22,800.-
	27 mm ragasztott osztó közb. festett fehér	12,540.-	12,540.-	12,540.-	18,810.-	25,080.-	25,080.-	25,080.-
	27 mm ragasztott osztó készre festett fehér	13,680.-	13,680.-	13,680.-	20,520.-	27,360.-	27,360.-	27,360.-
	27 mm rag. osztó lazúros vagy RAL szerint	14,820.-	14,820.-	14,820.-	22,230.-	29,640.-	29,640.-	29,640.-
	61 mm valódi osztó alapimpregnált	14,700.-	14,700.-	14,700.-	22,000.-	29,400.-	29,400.-	29,400.-
	61 mm valódi osztó közb. festett fehér	16,170.-	16,170.-	16,170.-	24,200.-	32,340.-	32,340.-	32,340.-
	61 mm valódi osztó készre festett fehér	17,640.-	17,640.-	17,640.-	26,400.-	35,280.-	35,280.-	35,280.-
61 mm valódi osztó lazúros v. RAL szerint	19,110.-	19,110.-	19,110.-	28,600.-	38,220.-	38,220.-	38,220.-	
MAGASSÁG (M): 180	JAVASOLT OSZTÁS							
	16 mm fehér üvegeközötti osztó	5,000.-	5,000.-	5,000.-	7,600.-	10,100.-	10,100.-	10,100.-
	8 mm réz üvegeközötti osztó	8,900.-	8,900.-	8,900.-	13,400.-	17,900.-	17,900.-	17,900.-
	27 mm ragasztott osztó alapimpregnált	11,400.-	11,400.-	11,400.-	17,100.-	22,800.-	22,800.-	22,800.-
	27 mm ragasztott osztó közb. festett fehér	12,540.-	12,540.-	12,540.-	18,810.-	25,080.-	25,080.-	25,080.-
	27 mm ragasztott osztó készre festett fehér	13,680.-	13,680.-	13,680.-	20,520.-	27,360.-	27,360.-	27,360.-
	27 mm rag. osztó lazúros vagy RAL szerint	14,820.-	14,820.-	14,820.-	22,230.-	29,640.-	29,640.-	29,640.-
	61 mm valódi osztó alapimpregnált	14,700.-	14,700.-	14,700.-	22,000.-	29,400.-	29,400.-	29,400.-
	61 mm valódi osztó közb. festett fehér	16,170.-	16,170.-	16,170.-	24,200.-	32,340.-	32,340.-	32,340.-
	61 mm valódi osztó készre festett fehér	17,640.-	17,640.-	17,640.-	26,400.-	35,280.-	35,280.-	35,280.-
61 mm valódi osztó lazúros v. RAL szerint	19,110.-	19,110.-	19,110.-	28,600.-	38,220.-	38,220.-	38,220.-	

Megjegyzés: utólag szerelhető fű ráterárcsok (vasalattal együtt, de felszerelés nélkül) ára=27 mm-es ragasztott osztóbordával



DUFA Faipari és Ablakgyártó Kft.  
6000 Kecskemét, István király krt. 24.  
Telefon: 76/414-790, 414-870 Fax: 76/482-144



Árlista: 2003. április 2-től  
Az árak az ÁFA nélkül értendők!

## OSZTÓ FELÁRAK ERKÉLYAJTÓKNÁL

### Egymezős fix-nyíló-bukónyíló osztó felárak

### Kétmezős középníló osztó felárak

NÉVLEGES MÉRET (cm)		SZÉLESSÉG (SZ)				SZÉLESSÉG (SZ)		
		60	90	100	120	120	150	180
MAGASSÁG (M): 210	JAVASOLT OSZTÁS							
	16 mm fehér üvegeközötti osztó	6,700.-	6,700.-	6,700.-	6,700.-	13,400.-	13,400.-	13,400.-
	8 mm réz üvegeközötti osztó	11,900.-	11,900.-	11,900.-	11,900.-	23,800.-	23,800.-	23,800.-
	27 mm ragasztott osztó alapimpregnált	15,200.-	15,200.-	15,200.-	15,200.-	30,500.-	30,500.-	30,500.-
	27 mm ragasztott osztó közb. festett fehér	16,720.-	16,720.-	16,720.-	16,720.-	33,550.-	33,550.-	33,550.-
	27 mm ragasztott osztó készre festett fehér	18,240.-	18,240.-	18,240.-	18,240.-	36,600.-	36,600.-	36,600.-
	27 mm rag. osztó lazúros vagy RAL szerint	19,760.-	19,760.-	19,760.-	19,760.-	39,650.-	39,650.-	39,650.-
	61 mm valódi osztó alapimpregnált	19,600.-	19,600.-	19,600.-	19,600.-	39,200.-	39,200.-	39,200.-
	61 mm valódi osztó közb. festett fehér	21,560.-	21,560.-	21,560.-	21,560.-	43,120.-	43,120.-	43,120.-
	61 mm valódi osztó készre festett fehér	23,520.-	23,520.-	23,520.-	23,520.-	47,040.-	47,040.-	47,040.-
61 mm valódi osztó lazúros v. RAL szerint	25,480.-	25,480.-	25,480.-	25,480.-	50,960.-	50,960.-	50,960.-	
MAGASSÁG (M): 240	JAVASOLT OSZTÁS							
	16 mm fehér üvegeközötti osztó	8,400.-	8,400.-	8,400.-	8,400.-	16,800.-	16,800.-	16,800.-
	8 mm réz üvegeközötti osztó	14,900.-	14,900.-	14,900.-	14,900.-	29,800.-	29,800.-	29,800.-
	27 mm ragasztott osztó alapimpregnált	19,000.-	19,000.-	19,000.-	19,000.-	38,100.-	38,100.-	38,100.-
	27 mm ragasztott osztó közb. festett fehér	20,900.-	20,900.-	20,900.-	20,900.-	41,910.-	41,910.-	41,910.-
	27 mm ragasztott osztó készre festett fehér	22,800.-	22,800.-	22,800.-	22,800.-	45,720.-	45,720.-	45,720.-
	27 mm rag. osztó lazúros vagy RAL szerint	24,700.-	24,700.-	24,700.-	24,700.-	49,530.-	49,530.-	49,530.-
	61 mm valódi osztó alapimpregnált	24,500.-	24,500.-	24,500.-	24,500.-	49,000.-	49,000.-	49,000.-
	61 mm valódi osztó közb. festett fehér	26,950.-	26,950.-	26,950.-	26,950.-	53,900.-	53,900.-	53,900.-
	61 mm valódi osztó készre festett fehér	29,400.-	29,400.-	29,400.-	29,400.-	58,800.-	58,800.-	58,800.-
61 mm valódi osztó lazúros v. RAL szerint	31,850.-	31,850.-	31,850.-	31,850.-	63,700.-	63,700.-	63,700.-	

## OSZTÓ FELÁRAK ERKÉLYAJTÓKNÁL

### Hárommezős harmonika osztó felárak

### Négyszögletes harmonika osztó felárak

NÉVLEGES MÉRET (cm)		SZÉLESSÉG (SZ)		SZÉLESSÉG (SZ)		
		240	270	300	330	360
MAGASSÁG (M): 210	JAVASOLT OSZTÁS					
	16 mm fehér üvegeközötti osztó	20,200.-	20,200.-	26,900.-	26,900.-	26,900.-
	8 mm réz üvegeközötti osztó	35,700.-	35,700.-	47,600.-	47,600.-	47,600.-
	27 mm ragasztott osztó alapimpregnált	45,700.-	45,700.-	60,900.-	60,900.-	60,900.-
	27 mm ragasztott osztó közb. festett fehér	50,270.-	50,270.-	66,990.-	66,990.-	66,990.-
	27 mm ragasztott osztó készre festett fehér	54,840.-	54,840.-	73,080.-	73,080.-	73,080.-
	27 mm rag. osztó lazúros vagy RAL szerint	59,410.-	59,410.-	79,170.-	79,170.-	79,170.-
	61 mm valódi osztó alapimpregnált	58,800.-	58,800.-	78,300.-	78,300.-	78,300.-
	61 mm valódi osztó közb. festett fehér	64,680.-	64,680.-	86,130.-	86,130.-	86,130.-
	61 mm valódi osztó készre festett fehér	70,560.-	70,560.-	93,960.-	93,960.-	93,960.-
61 mm valódi osztó lazúros v. RAL szerint	76,440.-	76,440.-	101,790.-	101,790.-	101,790.-	
MAGASSÁG (M): 240	JAVASOLT OSZTÁS					
	16 mm fehér üvegeközötti osztó	25,200.-	25,200.-	33,600.-	33,600.-	33,600.-
	8 mm réz üvegeközötti osztó	44,600.-	44,600.-	59,500.-	59,500.-	59,500.-
	27 mm ragasztott osztó alapimpregnált	57,100.-	57,100.-	76,200.-	76,200.-	76,200.-
	27 mm ragasztott osztó közb. festett fehér	62,810.-	62,810.-	83,820.-	83,820.-	83,820.-
	27 mm ragasztott osztó készre festett fehér	68,520.-	68,520.-	91,440.-	91,440.-	91,440.-
	27 mm rag. osztó lazúros vagy RAL szerint	74,230.-	74,230.-	99,060.-	99,060.-	99,060.-
	61 mm valódi osztó alapimpregnált	73,400.-	73,400.-	97,900.-	97,900.-	97,900.-
	61 mm valódi osztó közb. festett fehér	80,740.-	80,740.-	107,690.-	107,690.-	107,690.-
	61 mm valódi osztó készre festett fehér	88,080.-	88,080.-	117,480.-	117,480.-	117,480.-
61 mm valódi osztó lazúros v. RAL szerint	95,420.-	95,420.-	127,270.-	127,270.-	127,270.-	



## OSZTÓ FELÁRAK TOLÓ ERKÉLYAJTÓKNÁL

### Kétmezős bukó-toló és emelő-toló erkélyajtó osztó felárak

NÉVLEGES MÉRET (cm)		SZÉLESSÉG (SZ)				
		210	240	270	300	330
MAGASSÁG (M): 210	JAVASOLT OSZTÁS					
	16 mm fehér üvegeközötti osztó	13,400.-	13,400.-	20,200.-	20,200.-	20,200.-
	8 mm réz üvegeközötti osztó	23,800.-	23,800.-	35,700.-	35,700.-	35,700.-
	27 mm ragasztott osztó alapimpregnált	30,500.-	30,500.-	45,700.-	45,700.-	45,700.-
	27 mm ragasztott osztó közb. festett fehér	33,550.-	33,550.-	50,270.-	50,270.-	50,270.-
	27 mm ragasztott osztó készre festett fehér	36,600.-	36,600.-	54,840.-	54,840.-	54,840.-
	27 mm rag. osztó lazúros vagy RAL szerint	39,650.-	39,650.-	59,410.-	59,410.-	59,410.-
	61 mm valódi osztó alapimpregnált	39,200.-	39,200.-	58,800.-	58,800.-	58,800.-
	61 mm valódi osztó közb. festett fehér	43,120.-	43,120.-	64,680.-	64,680.-	64,680.-
	61 mm valódi osztó készre festett fehér	47,040.-	47,040.-	70,560.-	70,560.-	70,560.-
61 mm valódi osztó lazúros v. RAL szerint	50,960.-	50,960.-	76,440.-	76,440.-	76,440.-	
MAGASSÁG (M): 240	JAVASOLT OSZTÁS					
	16 mm fehér üvegeközötti osztó	16,800.-	16,800.-	25,200.-	25,200.-	25,200.-
	8 mm réz üvegeközötti osztó	29,800.-	29,800.-	44,600.-	44,600.-	44,600.-
	27 mm ragasztott osztó alapimpregnált	38,100.-	38,100.-	57,100.-	57,100.-	57,100.-
	27 mm ragasztott osztó közb. festett fehér	41,910.-	41,910.-	62,810.-	62,810.-	62,810.-
	27 mm ragasztott osztó készre festett fehér	45,720.-	45,720.-	68,520.-	68,520.-	68,520.-
	27 mm rag. osztó lazúros vagy RAL szerint	49,530.-	49,530.-	74,230.-	74,230.-	74,230.-
	61 mm valódi osztó alapimpregnált	49,000.-	49,000.-	73,400.-	73,400.-	73,400.-
	61 mm valódi osztó közb. festett fehér	53,900.-	53,900.-	80,740.-	80,740.-	80,740.-
	61 mm valódi osztó készre festett fehér	58,800.-	58,800.-	88,080.-	88,080.-	88,080.-
61 mm valódi osztó lazúros v. RAL szerint	63,700.-	63,700.-	95,420.-	95,420.-	95,420.-	

### Négymezős bukó-toló és emelő-toló erkélyajtó osztó felárak

NÉVLEGES MÉRET (cm)		SZÉLESSÉG (SZ)				
		360	420	480	540	600
MAGASSÁG (M): 210	JAVASOLT OSZTÁS					
	16 mm fehér üvegeközötti osztó	26,900.-	26,900.-	26,900.-	40,300.-	40,300.-
	8 mm réz üvegeközötti osztó	47,600.-	47,600.-	47,600.-	71,400.-	71,400.-
	27 mm ragasztott osztó alapimpregnált	60,900.-	60,900.-	60,900.-	91,400.-	91,400.-
	27 mm ragasztott osztó közb. festett fehér	66,990.-	66,990.-	66,990.-	100,540.-	100,540.-
	27 mm ragasztott osztó készre festett fehér	73,080.-	73,080.-	73,080.-	109,680.-	109,680.-
	27 mm rag. osztó lazúros vagy RAL szerint	79,170.-	79,170.-	79,170.-	118,820.-	118,820.-
	61 mm valódi osztó alapimpregnált	78,300.-	78,300.-	78,300.-	117,500.-	117,500.-
	61 mm valódi osztó közb. festett fehér	86,130.-	86,130.-	86,130.-	129,250.-	129,250.-
	61 mm valódi osztó készre festett fehér	93,960.-	93,960.-	93,960.-	141,000.-	141,000.-
61 mm valódi osztó lazúros v. RAL szerint	101,790.-	101,790.-	101,790.-	152,750.-	152,750.-	
MAGASSÁG (M): 240	JAVASOLT OSZTÁS					
	16 mm fehér üvegeközötti osztó	33,600.-	33,600.-	33,600.-	40,300.-	40,300.-
	8 mm réz üvegeközötti osztó	59,500.-	59,500.-	59,500.-	71,400.-	71,400.-
	27 mm ragasztott osztó alapimpregnált	76,200.-	76,200.-	76,200.-	91,400.-	91,400.-
	27 mm ragasztott osztó közb. festett fehér	83,820.-	83,820.-	83,820.-	100,540.-	100,540.-
	27 mm ragasztott osztó készre festett fehér	91,440.-	91,440.-	91,440.-	109,680.-	109,680.-
	27 mm rag. osztó lazúros vagy RAL szerint	99,060.-	99,060.-	99,060.-	118,820.-	118,820.-
	61 mm valódi osztó alapimpregnált	97,900.-	97,900.-	97,900.-	117,500.-	117,500.-
	61 mm valódi osztó közb. festett fehér	107,690.-	107,690.-	107,690.-	129,250.-	129,250.-
	61 mm valódi osztó készre festett fehér	117,480.-	117,480.-	117,480.-	141,000.-	141,000.-
61 mm valódi osztó lazúros v. RAL szerint	127,270.-	127,270.-	127,270.-	152,750.-	152,750.-	



Hőszigetelt konstrukció

**EGYSZÁRNYÚ NYÍLÓ BEJÁRATI AJTÓK**

Árlista: 2003. április 2-től  
Az árak az ÁFA nélkül értendők!

**100×210 cm méret – biztonsági kivétel több ponton (5) zárodó GU. rúdzárral**

Részleges, ill. teljeskörű mechanikai védelemmel ellátható típusokat – rendeléskor – minden esetben egyeztetni szükséges a DUFA Kft. műszaki csoportjával.

**BA-4 típus szírfurnézott betét, dísléc**

Alapimpregnált	116,100.-
Közbenső – festett fehér	124,200.-
Fedő – festett fehér	130,000.-
Lazúros vagy RAL szerint festett	135,800.-

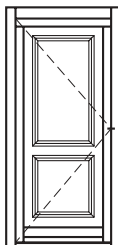
**BA-22 típus ferde osztással**

Alapimpregnált	135,500.-
Közbenső – festett fehér	145,000.-
Fedő – festett fehér	151,800.-
Lazúros vagy RAL szerint festett	158,500.-

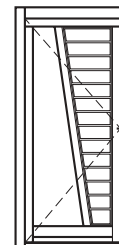
**BA-7 típus katedrál üveggel**

Alapimpregnált	101,800.-
Közbenső – festett fehér	108,900.-
Fedő – festett fehér	114,000.-
Lazúros vagy RAL szerint festett	119,100.-

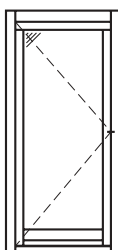
**BA-23 típus betéttel, díszüveggel**

Alapimpregnált	146,900.-
Közbenső – festett fehér	157,200.-
Fedő – festett fehér	164,500.-
Lazúros vagy RAL szerint festett	171,900.-

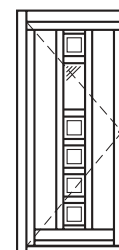
**BA-15 típus tömörfa kazettával**

Alapimpregnált	138,700.-
Közbenső – festett fehér	148,400.-
Fedő – festett fehér	155,300.-
Lazúros vagy RAL szerint festett	162,300.-

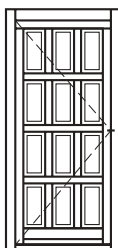
**BA-24 típus íves tömörfa kazettával**

Alapimpregnált	137,900.-
Közbenső – festett fehér	147,600.-
Fedő – festett fehér	154,400.-
Lazúros vagy RAL szerint festett	161,300.-

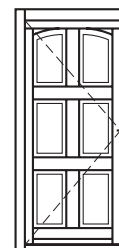
**BA-30 típus tömörfa kazettával, díszüveggel**

Alapimpregnált	150,500.-
Közbenső – festett fehér	161,000.-
Fedő – festett fehér	168,600.-
Lazúros vagy RAL szerint festett	176,100.-

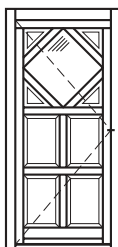
**BA-25 típus szírfurnéros betéttel**

Alapimpregnált	120,100.-
Közbenső – festett fehér	128,500.-
Fedő – festett fehér	134,500.-
Lazúros vagy RAL szerint festett	140,500.-

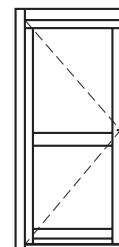
**BA-21 típus ferde osztással**

Alapimpregnált	137,500.-
Közbenső – festett fehér	147,100.-
Fedő – festett fehér	154,000.-
Lazúros vagy RAL szerint festett	160,900.-

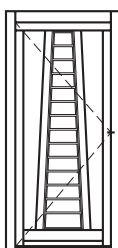
**BA-31 típus tömörfa borítással, díszüveggel**

Alapimpregnált	144,400.-
Közbenső – festett fehér	154,500.-
Fedő – festett fehér	161,700.-
Lazúros vagy RAL szerint festett	168,900.-

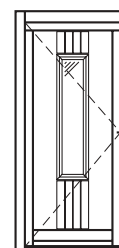



DUFA Faipari és Ablakgyártó Kft.  
6000 Kecskemét, István király krt. 24.  
Telefon: 76/414-790, 414-870 Fax: 76/482-144



**ASZIMMETRIKUS KÉTSZÁRNYÚ  
NYÍLÓ BEJÁRATI AJTÓK**

Árlista: 2003. április 2-től  
Az árak az ÁFA nélkül értendők!

Hőszigetelt konstrukció

**140×210 cm méret (100+40) – biztonsági kivétel több ponton (5) zárodó GU. rúdzárral**

**BA-4/A típus színfurnéros betét,  
díszléc kieg. szárnyban katedrál üveg**

Alapimpregnált	175,800.-
Közbenső – festett fehér	188,100.-
Fedő – festett fehér	196,900.-
Lazúros vagy RAL szerint festett	205,700.-

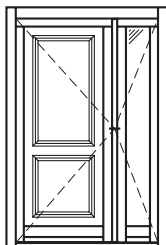

**BA-22/A típus ferde osztással  
kieg. szárnyban katedrál üveg**

Alapimpregnált	190,000.-
Közbenső – festett fehér	203,300.-
Fedő – festett fehér	212,800.-
Lazúros vagy RAL szerint festett	222,300.-

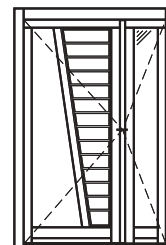

**BA-7/A típus katedrál üveggel**

Alapimpregnált	162,800.-
Közbenső – festett fehér	174,200.-
Fedő – festett fehér	182,300.-
Lazúros vagy RAL szerint festett	190,500.-

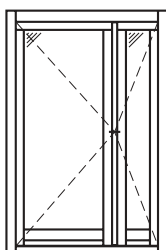

**BA-23/A típus betéttel, díszüveggel  
kieg. szárnyban katedrál üveg**

Alapimpregnált	203,000.-
Közbenső – festett fehér	217,200.-
Fedő – festett fehér	227,400.-
Lazúros vagy RAL szerint festett	237,500.-

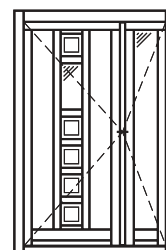

**BA-15/A típus tömörfa kazettával**

Alapimpregnált	187,600.-
Közbenső – festett fehér	200,700.-
Fedő – festett fehér	210,100.-
Lazúros vagy RAL szerint festett	219,500.-

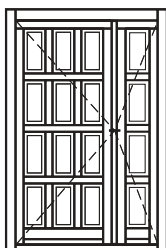

**BA-24/A típus íves tömörfa kazettával**

Alapimpregnált	192,300.-
Közbenső – festett fehér	205,800.-
Fedő – festett fehér	215,400.-
Lazúros vagy RAL szerint festett	225,000.-

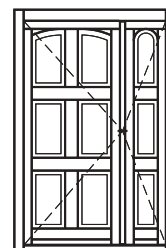

**BA-30/A típus tömörfa kazettával,  
díszüveggel**

Alapimpregnált	210,000.-
Közbenső – festett fehér	224,700.-
Fedő – festett fehér	235,200.-
Lazúros vagy RAL szerint festett	245,700.-

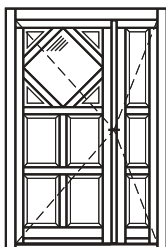

**BA-25/A típus  
színfurnéros betéttel**

Alapimpregnált	180,500.-
Közbenső – festett fehér	193,100.-
Fedő – festett fehér	202,200.-
Lazúros vagy RAL szerint festett	211,200.-

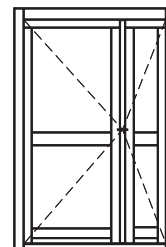

**BA-21/A típus ferde osztással  
kieg. szárnyban katedrál üveg**

Alapimpregnált	197,100.-
Közbenső – festett fehér	210,900.-
Fedő – festett fehér	220,800.-
Lazúros vagy RAL szerint festett	230,600.-

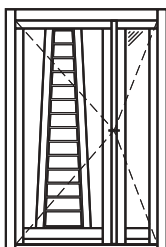

**BA-31/A típus tömörfa borítással, dísz-  
üveggel kieg. szárnyban katedrál üveg**

Alapimpregnált	201,800.-
Közbenső – festett fehér	215,900.-
Fedő – festett fehér	226,000.-
Lazúros vagy RAL szerint festett	236,100.-

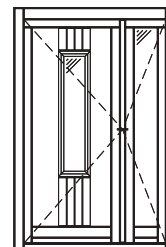



**DUFA Faipari és Ablakgyártó Kft.**  
**6000 Kecskemét, István király krt. 24.**  
**Telefon: 76/414-790, 414-870 Fax: 76/482-144**  
**FIX FELÜLVILÁGÍTÓK és OLDALVILÁGÍTÓK**  
**BEJÁRATI AJTÓKHOZ**

Árlista: 2003. április 2-től  
 Az árak az ÁFA nélkül értendők!

Hőszigetelt konstrukció

**Nm 100 × 30**

Alapimpregnált	17,500.-
Közbenső – festett fehér	19,300.-
Fedő – festett fehér	21,000.-
Lazúros vagy RAL szerint festett	22,800.-

**Fix felületvilágító üvegezéssel**

– osztás nélkül

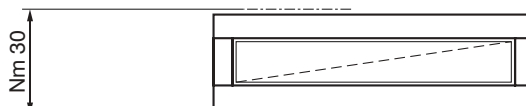
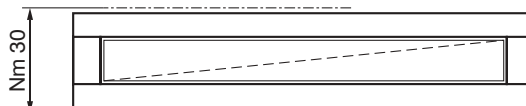

**Nm 140 × 30**

Alapimpregnált	22,200.-
Közbenső – festett fehér	24,400.-
Fedő – festett fehér	26,600.-
Lazúros vagy RAL szerint festett	28,900.-

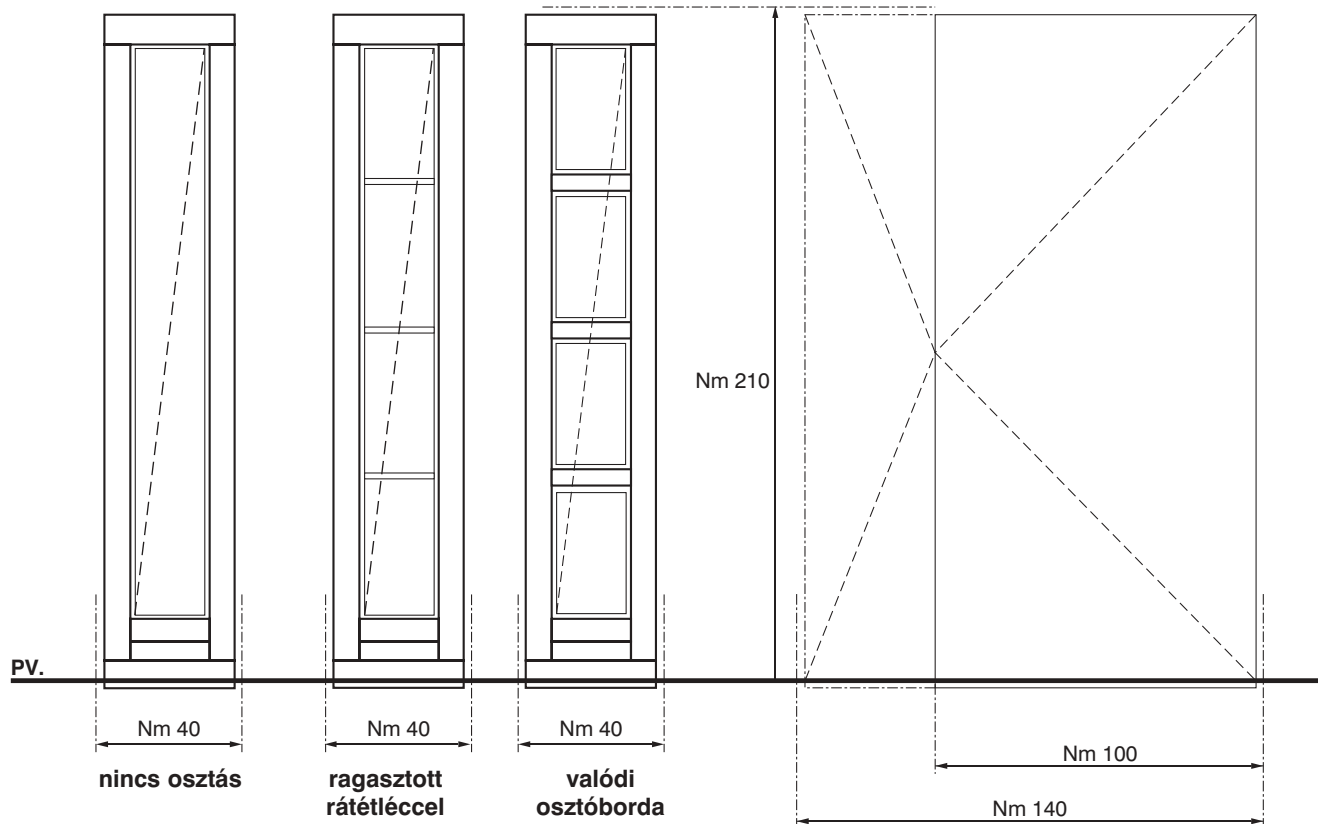

**Fix oldalvilágító hőszigetelő üvegezéssel**

– Bejárati ajtó lábazattal

**Nm 40 × 210**

Alapimpregnált	41,400.-	<b>osztás nélkül</b>
Közbenső – festett fehér	45,500.-	
Fedő – festett fehér	49,700.-	
Lazúros vagy RAL szerint festett	53,800.-	

**Felárak:**

Barna vagy fehér osztórács	3 V	3.400.-	<b>osztással</b>
Réz osztórács	3 V	5.900.-	
Ragasztott rátétléc (alapozott)	3 V	7.600.-	
Valódi osztóborda (alapozott)	3 V	9.700.-	



DUFA Faipari és Ablakgyártó Kft.  
6000 Kecskemét, István király krt. 24.  
Telefon: 76/414-790, 414-870 Fax: 76/482-144



Árlista: 2003. április 2-től  
Az árak az ÁFA nélkül értendők!

### FIXLAMELLÁS ZSALU TOKKAL

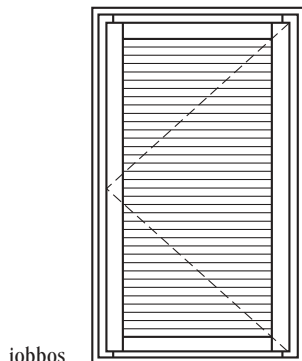

jobbos

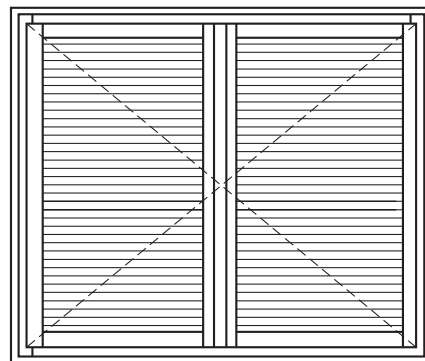

KNY-jobbos

külső-nézet

NÉVLEGES MÉRET (cm)		SZÉLESSÉG (SZ)						
		60	90	120	150	180		
MAGASSÁG (M):	60	<b>Nyíló ablakhoz</b>						
		Alapimpregnált	20,600.-	25,200.-				
		Közbenső – festett fehér	22,700.-	27,700.-				
		Fedő – festett fehér	24,700.-	30,200.-				
	Lazúros vagy RAL szerint festett	26,800.-	32,800.-					
	90	Alapimpregnált	25,200.-	29,900.-				
		Közbenső – festett fehér	27,700.-	32,900.-				
		Fedő – festett fehér	30,200.-	35,900.-				
		Lazúros vagy RAL szerint festett	32,800.-	38,900.-				
	120	Alapimpregnált	32,300.-	38,500.-				
		Közbenső – festett fehér	35,500.-	42,400.-				
		Fedő – festett fehér	38,800.-	46,200.-				
		Lazúros vagy RAL szerint festett	42,000.-	50,100.-				
	150	Alapimpregnált	33,600.-	40,000.-				
		Közbenső – festett fehér	37,000.-	44,000.-				
		Fedő – festett fehér	40,300.-	48,000.-				
Lazúros vagy RAL szerint festett		43,700.-	52,000.-					
180	Alapimpregnált	38,400.-	45,400.-					
	Közbenső – festett fehér	42,200.-	49,900.-					
	Fedő – festett fehér	46,100.-	54,500.-					
	Lazúros vagy RAL szerint festett	49,900.-	59,000.-					
MAGASSÁG (M):	120	<b>Középníló ablakhoz</b>						
		Alapimpregnált		43,200.-	48,200.-	53,700.-	58,300.-	
		Közbenső – festett fehér		47,500.-	53,000.-	59,100.-	64,100.-	
		Fedő – festett fehér		51,800.-	57,800.-	64,400.-	70,000.-	
	Lazúros vagy RAL szerint festett		56,200.-	62,700.-	69,800.-	75,800.-		
	150	Alapimpregnált		49,000.-	54,300.-	60,900.-	67,500.-	
		Közbenső – festett fehér		53,900.-	59,700.-	67,000.-	74,300.-	
		Fedő – festett fehér		58,800.-	65,200.-	73,100.-	81,000.-	
		Lazúros vagy RAL szerint festett		63,700.-	70,600.-	79,200.-	87,800.-	
	180	Alapimpregnált		55,200.-	58,900.-	67,900.-	76,500.-	
		Közbenső – festett fehér		60,700.-	64,800.-	74,700.-	84,200.-	
		Fedő – festett fehér		66,200.-	70,700.-	81,500.-	91,800.-	
		Lazúros vagy RAL szerint festett		71,800.-	76,600.-	88,300.-	99,500.-	
	MAGASSÁG (M):	210	<b>Nyíló EA-hoz</b>					
			Alapimpregnált		52,400.-			
			Közbenső – festett fehér		57,600.-			
Fedő – festett fehér				62,900.-				
Lazúros vagy RAL szerint festett			68,100.-					
240		Alapimpregnált		54,400.-				
		Közbenső – festett fehér		59,800.-				
		Fedő – festett fehér		65,300.-				
		Lazúros vagy RAL szerint festett		70,700.-				
210		<b>Középníló EA-hoz</b>						
		Alapimpregnált			62,100.-	78,700.-	90,600.-	
		Közbenső – festett fehér			68,300.-	86,600.-	99,700.-	
		Fedő – festett fehér			74,500.-	94,400.-	108,700.-	
		Lazúros vagy RAL szerint festett			80,700.-	102,300.-	117,800.-	
		Alapimpregnált			78,000.-	86,300.-	95,400.-	
		Közbenső – festett fehér			85,800.-	94,900.-	104,900.-	
	Fedő – festett fehér			93,600.-	103,600.-	114,500.-		
Lazúros vagy RAL szerint festett			101,400.-	112,200.-	124,000.-			



DUFA Faipari és Ablakgyártó Kft.  
6000 Kecskemét, István király krt. 24.  
Telefon: 76/414-790, 414-870 Fax: 76/482-144



Árlista: 2003. április 2-től  
Az árak az ÁFA nélkül értendők!

## LÉCEK, KIEGÉSZÍTŐK

Megnevezés	Jellegrajz	Ft/m				
		Méret (mm)	Alapozott	Közbenső típus pigmentált	Fedő típus pigmentált	Lazúros
Sorolólécc		<b>68×28</b>	660.-	730.-	790.-	860.-
			2,650.-	2,910.-	3,180.-	3,450.-
<b>Takarólécc</b> soroláshoz (igény szerint: fügtakarólécc – beépítéshez) Megjegyzés: belsőajtókhoz tartozék		<b>44×13</b>	360.-	400.-	430.-	470.-
<b>Ablakdeszka</b>		<b>125×20</b>	1,700.-	1,870.-	2,040.-	2,210.-
		<b>150×20</b>	2,230.-	2,450.-	2,680.-	2,900.-
<b>Nútoslécc</b>		<b>43×20</b>	460.-	510.-	550.-	600.-
<b>Saroklécc</b>		<b>50×13</b>	450.-	500.-	540.-	590.-
		<b>40×13</b>	360.-	400.-	430.-	470.-
		<b>25×13</b>	320.-	350.-	380.-	420.-





# TÁJÉKOZTATÓ



## Méretkoordináció

Elhelyezési hézagokat megadó csomóponti összesítés

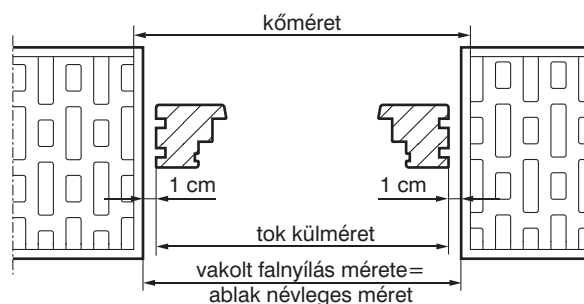
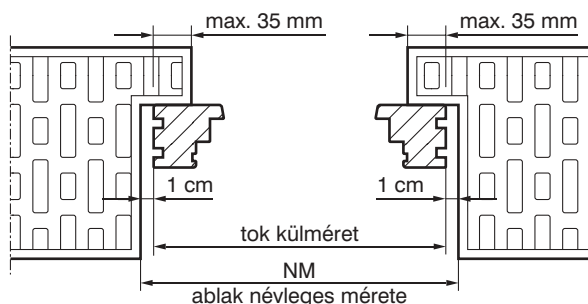

A szerkezetek méretválasztéka a 30 cm-es modulra épül. Az egyes szerkezet típusok méretválasztékát az adott típusoknál ismertetjük. A méretválasztéktól való eltérés lehetséges, ez esetben ajánljuk a DUFÁ Kft-vel történő előzetes egyeztetést a műszaki, technológiai lehetőségek tisztázása céljából. A szerkezetek méretét **NÉVLEGES MÉRET**-ben (vakolt falnyílás mérete) adjuk meg. Az **ABLAKOK** külmérete a névleges méretnél 2 cm-rel kisebb, így a beépítésnél oldalanként 1-1 cm elhelyezési hézag áll rendelkezésre. Az **ERKÉLYAJTÓNÁL** – és **FIX, EA. lábazatos ÜVEGFALAK** illetve **BEJÁRATI AJTÓK** és **FIX, BEJÁRATI AJTÓ lábazatos ÜVEGFALAK** esetében – a szerkezet szélességi mérete 2 cm-rel kisebb a névleges méretnél, míg a szerkezet magassági mérete megegyezik a névleges mérettel. Ezáltal a függőleges és a felső oldalak mentén 1-1 cm elhelyezési hézag áll rendelkezésre, alul a szerkezet 1 cm-rel a padló alá kerül.

### MEGRENDÉLÉS NÉL A KÖVETKEZŐ ADATOKAT SZÜKSÉGES MEGADNI:

- „Névleges Méret (NM)” cm-ben (szélesség × magasság)
- darabszám
- nyitásmód (bukó, nyíló, bukó-nyíló, középnyíló ill. bukónyíló, bukó-toló, harmonika, emelő-toló)
- nyitásirány (jobbos vagy balos)

A nyitásirány a következőképpen határozható meg (alaprajz):

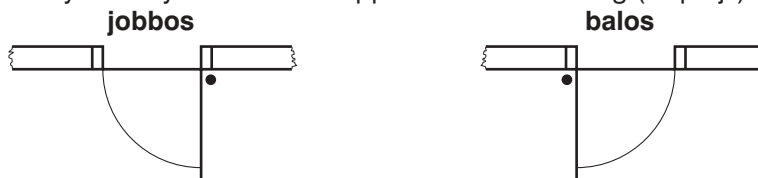

- felületkezelés módja, színe
- lécek, ill. kiegészítőkre vonatkozó igény
- osztott termékek esetén sorolás ill. azonos homlokzaton történő elhelyezés által indokoltan mely osztások fussanak együtt
- üvegmező osztások típusa és száma
- szállítási határidő
- szállítási cím

### RENDELÉSI LEHETŐSÉGEK:

Fénymásolható megrendelőlap a túldoldalon található. Raktárlétszletből csak a leginkább jártos ablakokat és ajtókat tudjuk azonnal kiadni, de megrendelésre teljesen elkészítjük egy-egy épületre a méretben, formában, üvegezésben és felületkezelésben az Ön igényeinek megfelelő nyílászárókat. **Nyílászáró megrendelések közvetlenül a kft-hez vagy forgalmazóihoz nyújthatók be. A megrendelések teljesítési határideje általában 30 nap, egyedi kivitelű rendelésnél 45 nap, ettől eltérés lehetséges. A teljesítési határidő szerződés keretében kerül rögzítésre. Közvetlen beszerzés a viszonteladói hálózaton keresztül is történhet (főleg típus termékek esetében ajánlott). A termék házhozszállítását igény esetén a kft. is elvégzi térítés ellenében. A megrendelés teljesítésének helyszínéhez közeli FORGALMAZÓ:**

Név: .....

Cím: .....

Telefon: .....

Fax: .....

